

月の木1号古墳

※確実な馬遺体は検出されていないが古墳周溝内から轡が出土している。

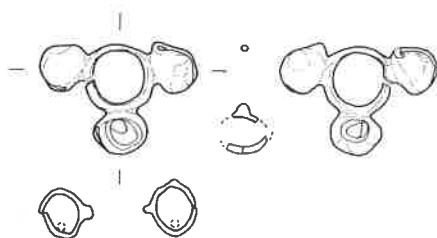

茶柄山古墳群 10号土壙

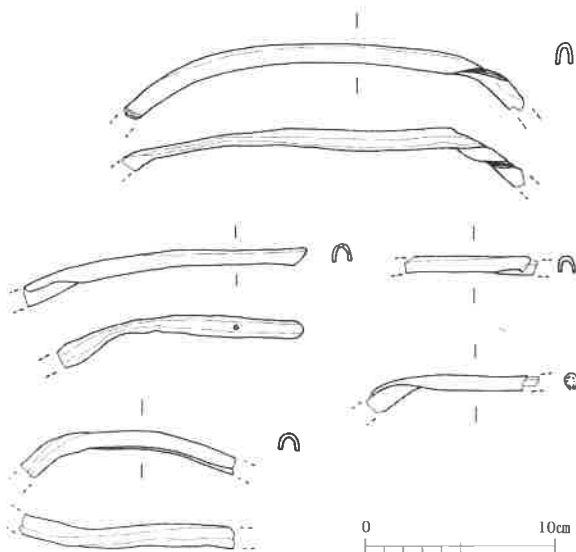

新井原2号古墳

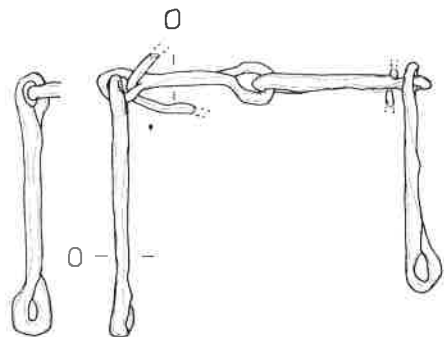

高岡4号古墳

(松尾1985、下平・片山・小林2002、諫早2006、小林・澁谷ほか2007より引用・加筆修正)

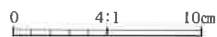

第1図 伊那谷における馬遺体をともなう馬具の諸例

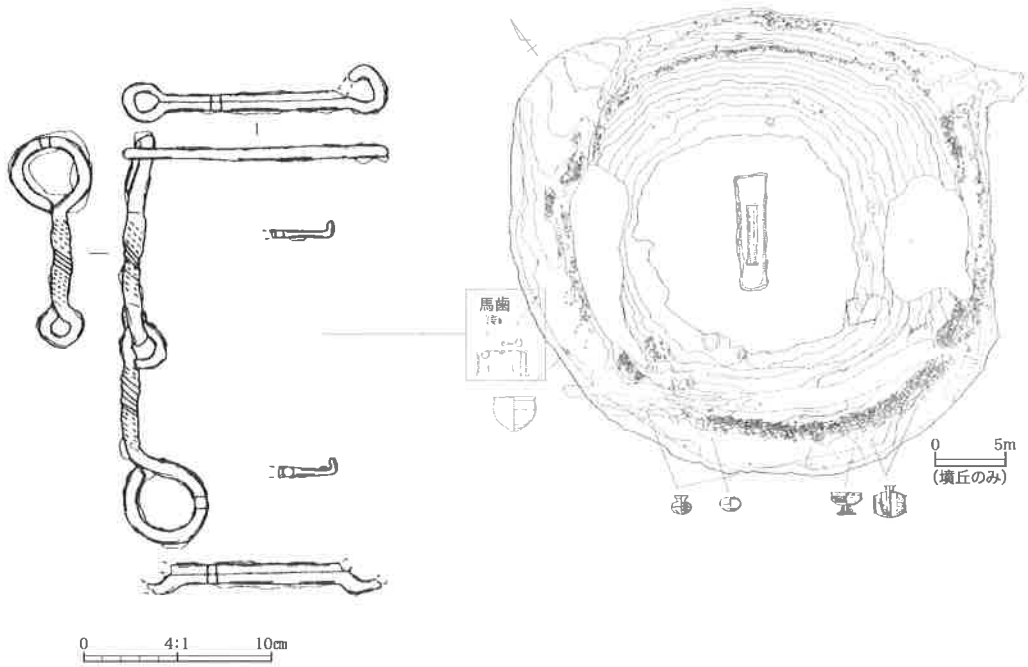

飯田市 物見塚古墳 轡・馬齒(小林 1992を加筆修正)

第2図 馬とともに埋められた馬具—轡の場合—

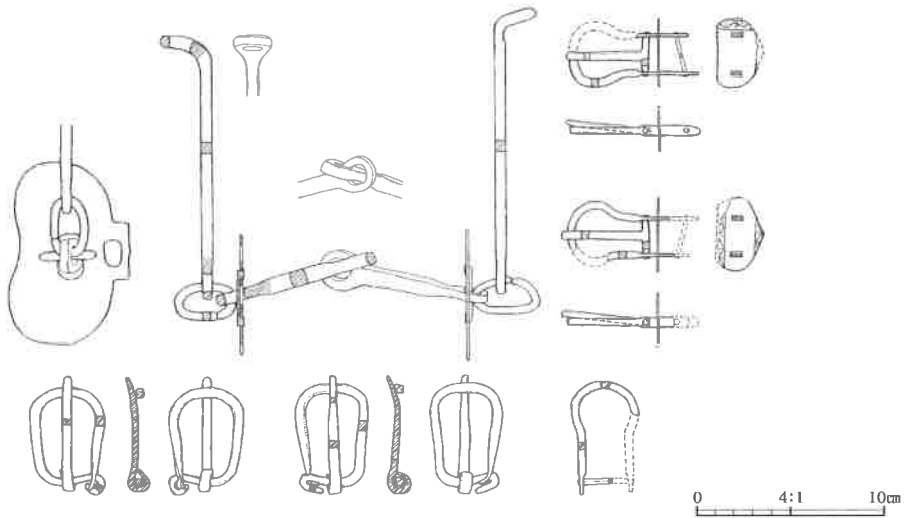

千葉県佐倉市 大作31号墳1号 土墳出土馬具(1990 藤崎・田島を加筆修正) 一周溝を掘り込む事例—①

第3図 馬とともに埋められた馬具—東日本における事例—①



馬具・馬遺体出土状態復元図
(岩永省三氏によるイラスト)

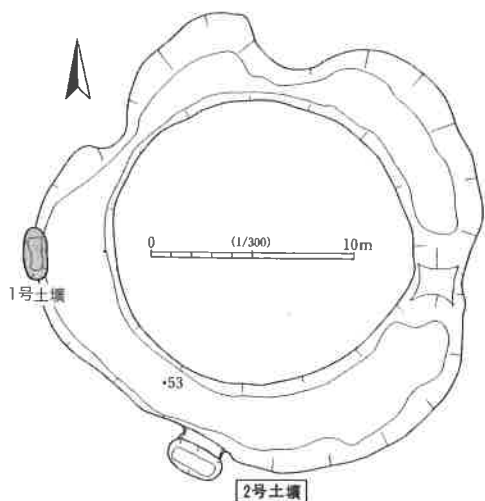

大作31号墳 1号土坑

千葉県佐倉市 大作31号墳1号土坑 (藤崎・田島 1990を加筆修正) 一周溝を掘り込む事例②

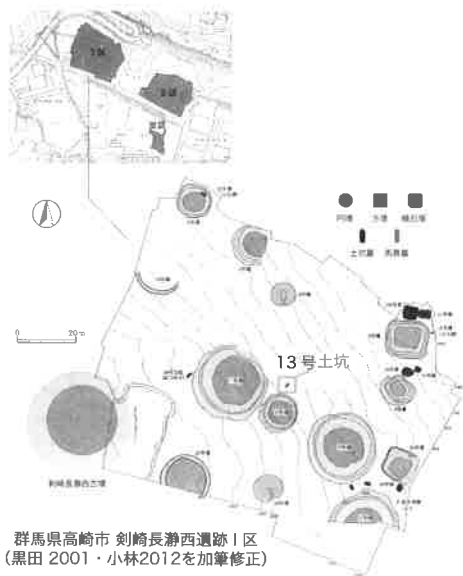
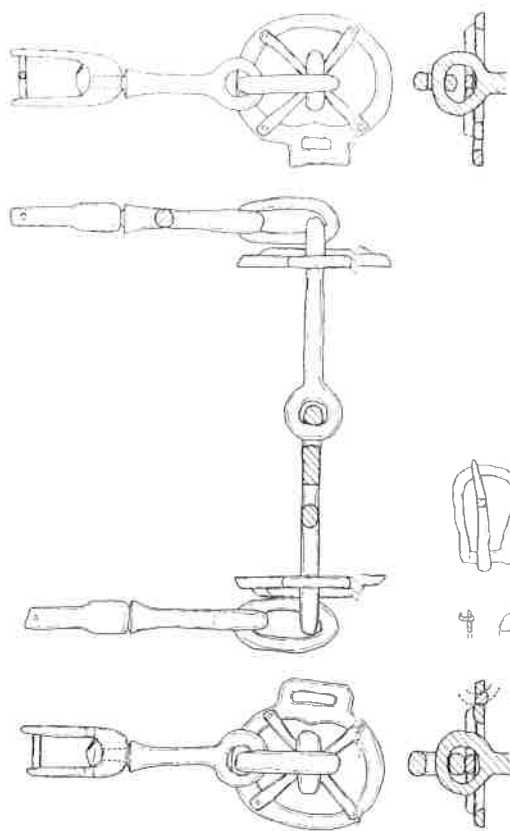

群馬県高崎市 剣崎長瀬西遺跡Ⅰ区
(黒田 2001・小林2012を加筆修正)

剣崎長瀬西遺跡 13号土坑出土馬具 (松尾2003を加筆修正)
—単独土坑の事例—

0 4:1 10cm

第3図 馬とともに埋められた馬具 —東日本における事例—②

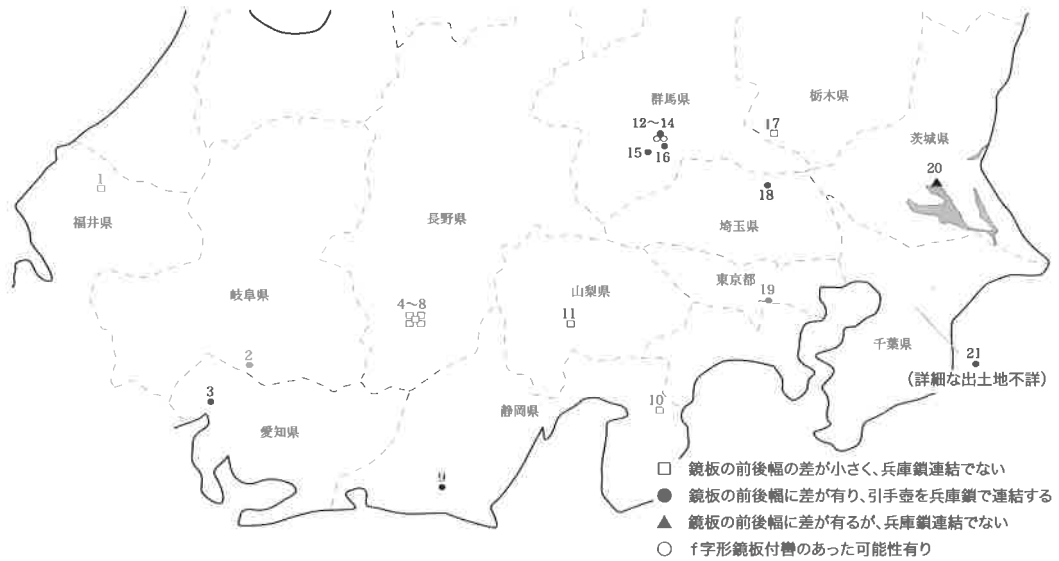

- | | | | |
|-----------------------|------------------|-----------------|----------------|
| 1 永平寺町 鳥越山古墳 | 6 飯田市 塚原古墳群内 | 11 中央市(豊富村)王塚古墳 | 16 高崎市 姥山古墳 |
| 2 多治見市 虎渓山1号墳 | 7 飯田市 塚原古墳群内 | 12 高崎市 井出二子山古墳 | 17 足利市 助戸十二天古墳 |
| 3 名古屋市長 大須二子山古墳 | 8 飯田市 権現3号古墳 | 13 高崎市 井出二子山古墳 | 18 行田市 埼玉稻荷山古墳 |
| 4 飯田市 新井原・高岡古墳群4号土墳 | 9 袋井市 石ノ形古墳 | 14 高崎市 井出二子山古墳 | 19 狛江市 亀塚古墳 |
| 5 飯田市 宮垣外遺跡SM03(SK64) | 10 伊豆の国市 多田大塚4号墳 | 15 高崎市 菅賢寺東古墳 | 20 行方市 三味塚古墳 |
| | | | 21 千葉県内出土 |

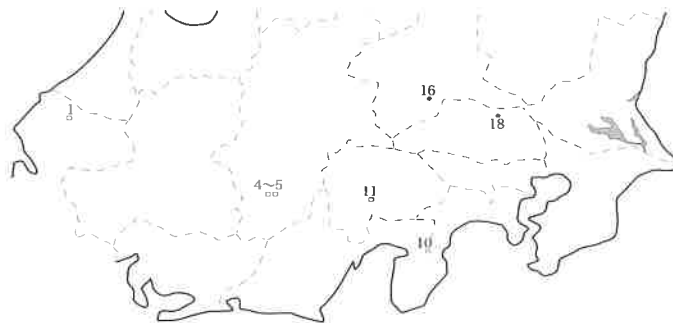

前半 (5世紀中～後)

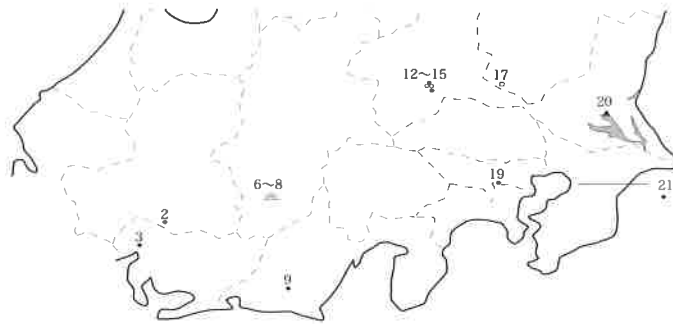

前半 (5世紀後～6世紀初)

第4図 東日本における「定型化」前段階f字形鏡板付轡分布図

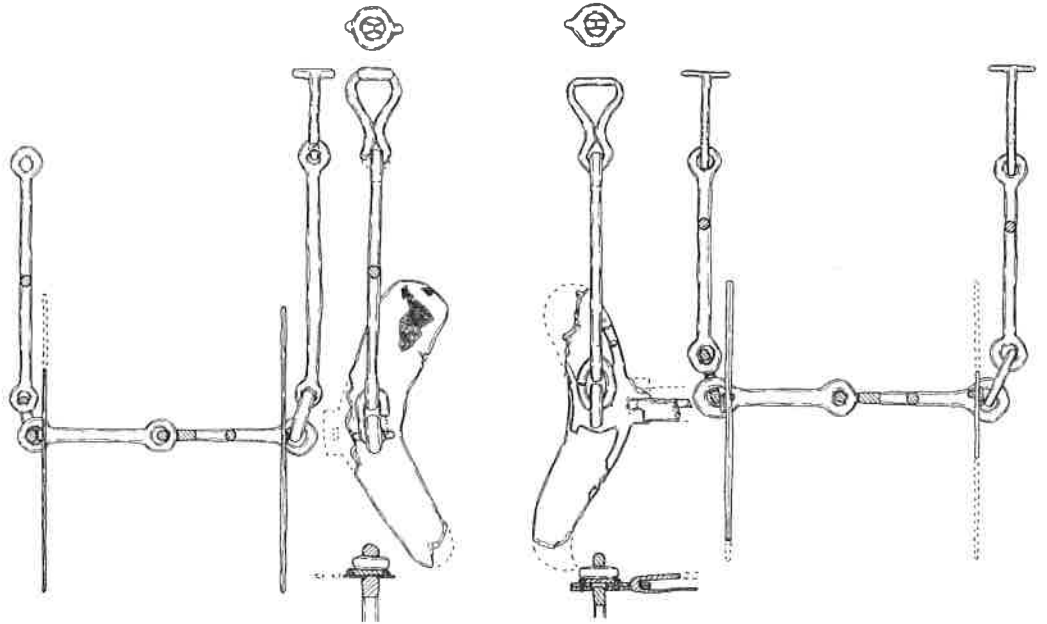

飯田市 塚原古墳群内出土(長野県史刊行会 1988を加筆修正)

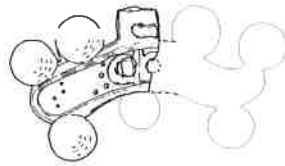

飯田市 権現3号古墳(松尾 2008を加筆修正。復元図は筆者作成。)

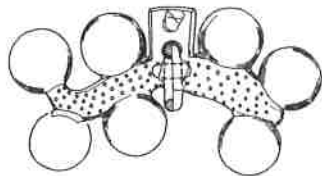

高崎市 姥山古墳(高崎市市史編さん委員会 1999を加筆修正)

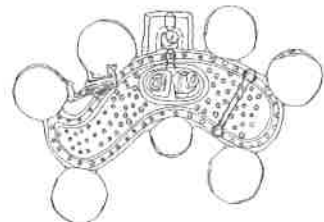

下関市 上の山古墳(山口県 2000を加筆修正)

他地域における鑄銅製鈴付f字形鏡板付轡の諸例

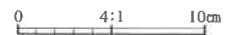

第5図 伊那谷における鉄製・鑄銅製f字形鏡板付轡

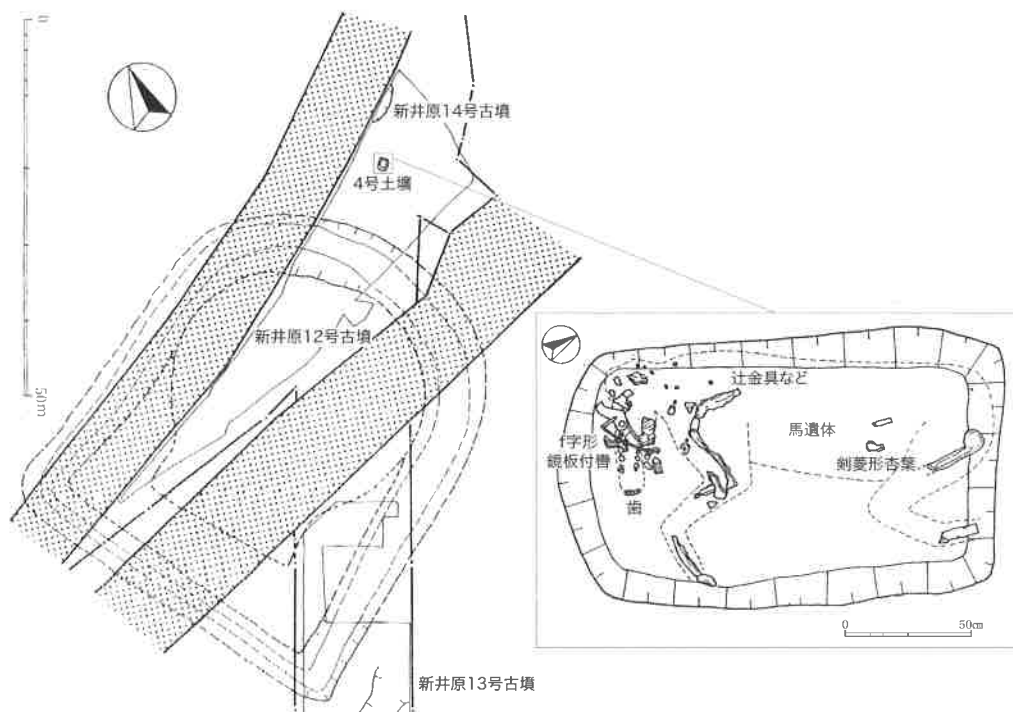

新井原・高岡古墳群4号土壙 馬具・馬遺体出土状況 (1991 下伊那史教育会を加筆修正)

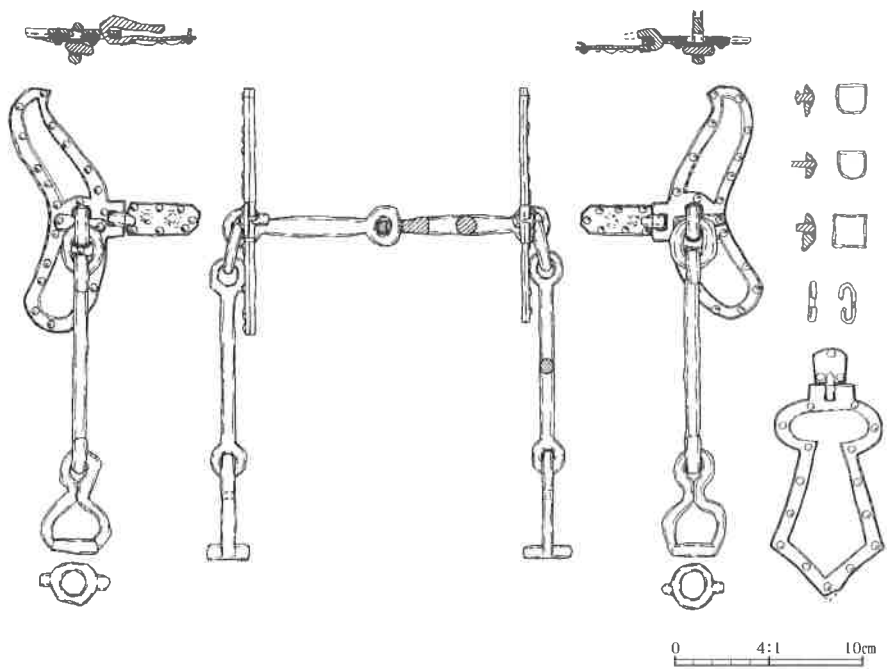

新井原・高岡古墳群4号土壙 馬具 (1988 長野県史刊行会を加筆修正)

第6図 馬とともに埋められた馬具—金銅装f字形鏡板付轡の場合—

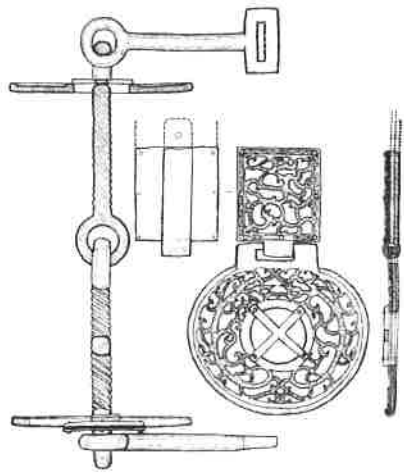

滋賀県栗東町 新開1号墳 (滋賀県教育委員会事務局 1961)

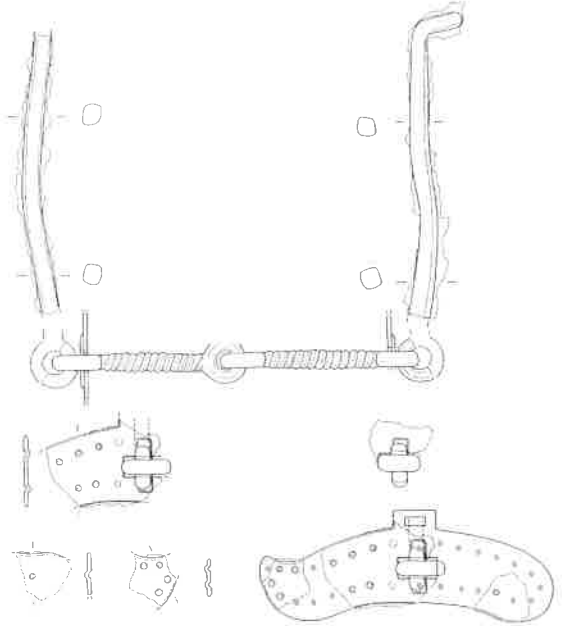
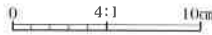

福井県松岡町(永平寺町) 鳥越山古墳
(松岡町教育委員会・永平寺町教育委員会 2005を加筆修正)
※鏡板の復元は筆者作成。

第7図 引手と銜を直接連結する板状鏡板付轆の諸例

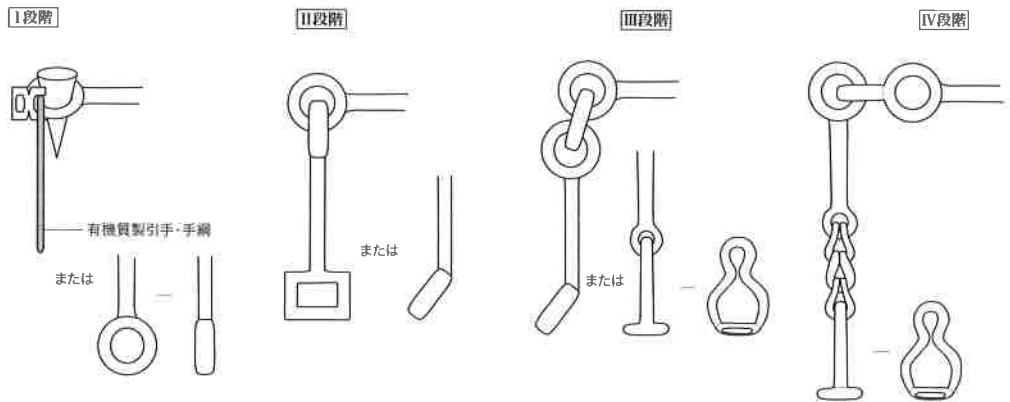

※それぞれの構造は存続時期ではなく、出現時期のため各段階が併行して存在する時期があり、必ずしも古い段階が早く消滅するわけではない。「く」字状引手轆は古墳時代以降にもみられる。また、あくまでも模式図であり、鏡板は省略するなどアフォルメしている部分もある。II段階の引手先環は円環であったり、2條線引手であることもある。V段階は金銅装轆における鏡板内側連結、VI段階は金銅装轆における銜外環に設けた突起を鏡板の孔に通した後で叩き潰してフレキシブルに動くようにした段階と捉える。鉄製・銅製について別々に設定する必要がある。

第8図 日本列島における古墳時代銜・引手構造の諸段階模式図

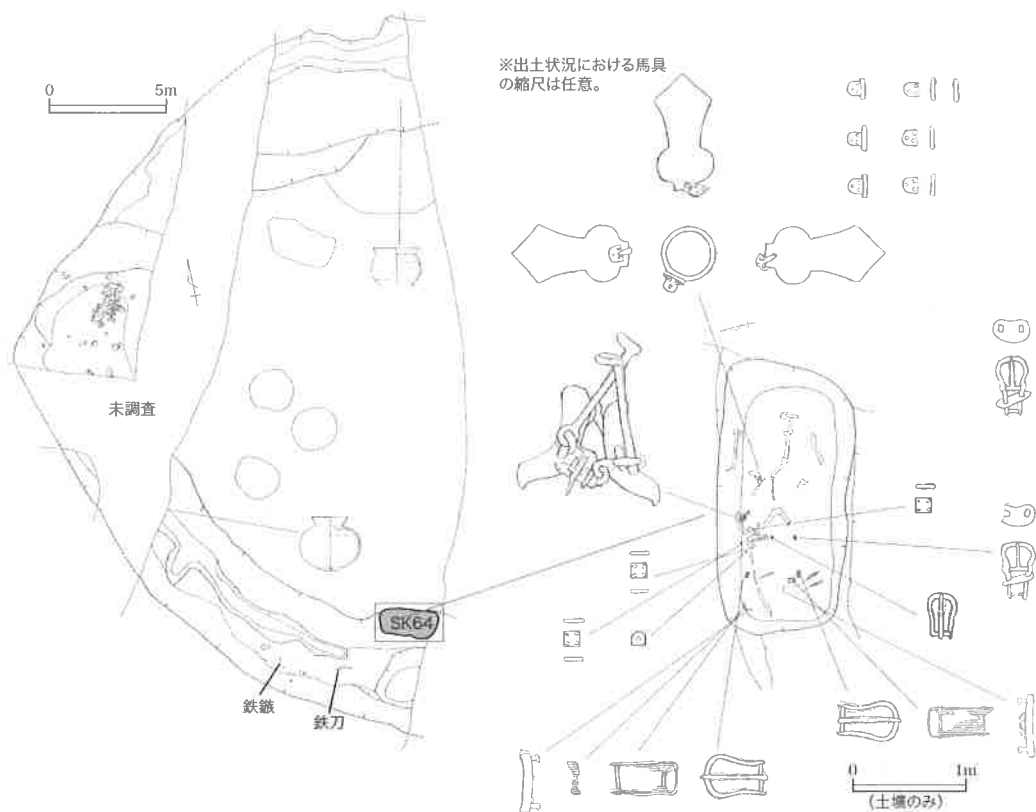

飯田市宮垣外遺跡 SM03(SK64) 遺物・馬骨出土状況 (小林・澁谷 2000を加筆修正)

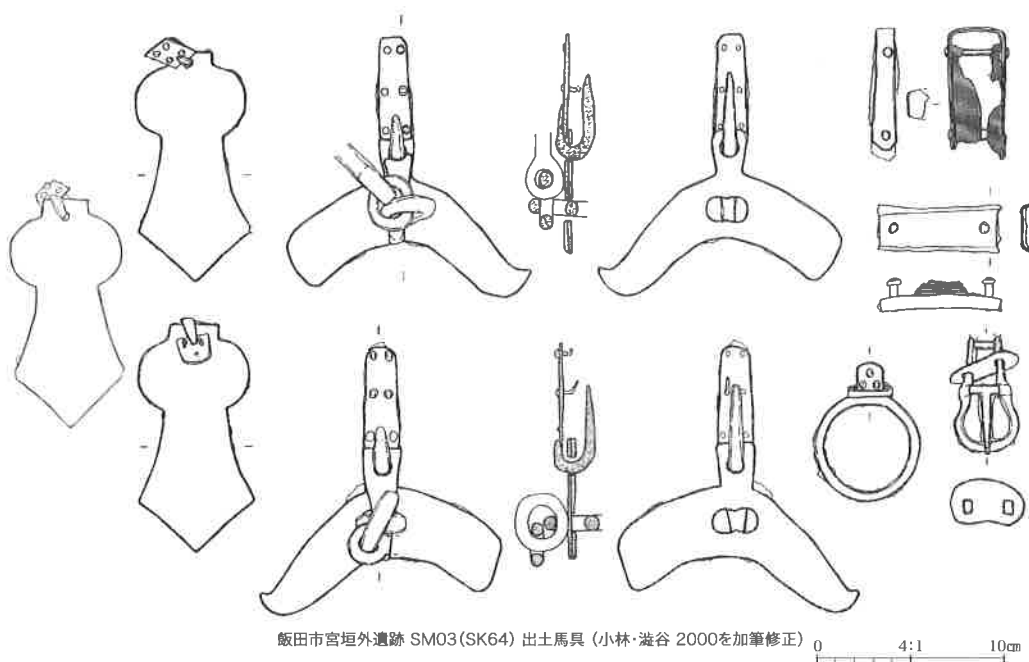

飯田市宮垣外遺跡 SM03(SK64) 出土馬具 (小林・澁谷 2000を加筆修正)

第9図 馬とともに埋められた馬具—鉄製f字形鏡板付轡の場合—



福岡県行橋市 稲童21号墳

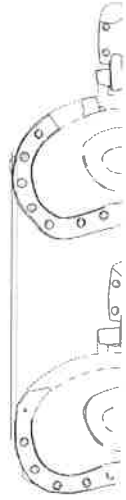

熊本県玉名市 城ヶ辻6号墳攪乱坑内

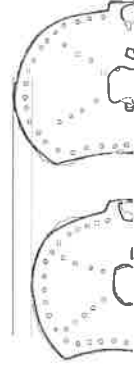

熊本県植木町石川山9号墳周溝

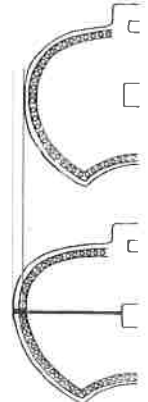

大分県日田市 法恩字古墳

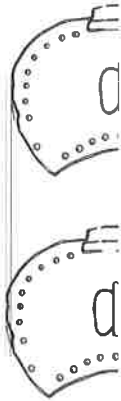

宮崎県小林市 大萩27号地下式横穴



宮崎県えびの市 島内地下式横穴115号墳

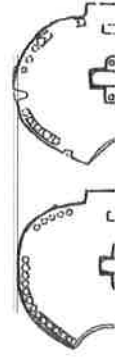

静岡県袋井市 雲座D1号墳

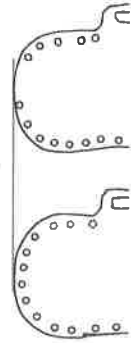

長野県松本市 平田里第1号古墳周溝内

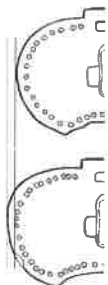

埼玉県本庄市長沖古墳群内

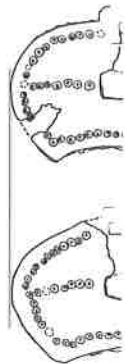

茨城県土浦市 高崎山古墳群第2号古墳

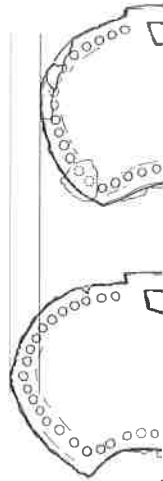

宇都宮市琴平塚9号墳

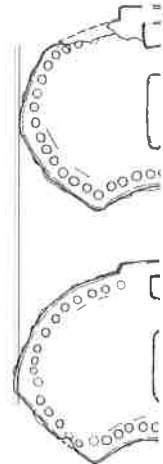

※鏡板は各種参考文献より引用、加筆・修正して使用している。

0 4:1 10cm

第11図 内弯楕円形鏡板付甕の対称性 鉄

表 伊那谷における古墳時代の馬埋葬例 (小林・澁谷ほか 2007 を加筆修正)

地区	遺跡・古墳名	古墳形態・規模 (m)	出土位置	遺構番号	土層規模 (深さ) 長軸×短軸×深さ	馬の 残存部位	伴出遺物	備考	馬具の 所有	馬具の 年代	
鹿光寺	新井原・高岡古墳群	-	単独土墳	4号土墳	1.8×1.1×0.6	馬歯・骨	骨・杏葉・辻金具	12号古墳と14号古墳の間	○	5世紀中頃	
		-	単独土墳	馬の塚1	2.1×1.4×0.5	歯(上に石)	-	11号古墳と13号古墳の間			
		-	単独土墳	SK47	1.3以上×0.95×0.29	歯	-	11号古墳に隣接			
	高岡4号古墳	円墳 (外径2.4)	周溝内土墳	-	-	2.5×1.5×0.24	歯か	南側周溝内より露骨		○	5世紀前半 ～中頃
		円墳(外径4.0)	周溝内土墳	70号土墳	4.8×1.6×0.4	歯 (2頭)	-	-			
			周溝内土墳	71号土墳	3.5×3.5×0.75~1.0	歯	-	-	3基の土層並列 露骨・板金具(周溝内)	○	5世紀中頃 ～後半
			周溝内土墳	72号土墳	4.25×3.5×0.75	-	-	-	-		
		宮垣外遺跡	-	単独土墳	SK10	1.64×1.04×0.28	馬歯・骨	-	-		
			-	単独土墳	SK11	1.02×0.42×0.2	歯	-	-		
			-	単独土墳	SK42	1.32×1.08×0.2	歯	-	-		
-	単独土墳		SK68	0.51×0.49×0.08	歯	-	-				
上郷	茶柄山9号古墳	円形低墳丘墓(外径2.0)	周溝内土墳	SM03 (SK64)	2.4×1.12×1.17	馬歯・骨	骨・辻金具・鞍・釧・雲珠・杏葉	SM03の周溝底を掘り込む	○	5世紀後半	
		円形低墳丘墓(外径1.8.7)	周溝内	SM15	-	骨	-	-			
	物見塚古墳	円墳(外径3.6)	周溝内	-	-	-	歯	露骨		○	5世紀前半 ～中頃
		円墳(外径3.0)	周溝内土墳	土壇1	1.7×1.15×0.24	歯	-	土師器(甕)			
			周溝内土墳	土壇2	1.65×1.35×0.31	歯	-	-	-		
			周溝内土墳	土壇3	1.5×1.5×0.34	歯	-	-	-		
		松尾	茶柄山古墳群	円墳(外径3.0)	周溝内土墳	土壇4	1.8×1.7×0.46	歯	-	-	
				周溝内土墳	土壇5	(1.8)×2.0×0.35	歯	鏝 (土壇近接)			
				周溝内土墳	土壇6	2.0×1.95×0.28	歯	土師器(甕) 土壇1と同一器体			
				墳裾土壇	土壇8	1.5×1.05×0.54	歯	-	-	-	
単独土壇	土壇7			1.6×0.95×0.31	歯	-	-	-			
高森町	新井原・高岡古墳群	-	単独土壇	土壇9	2.15×(1.35)×0.34	歯	-	-			
		-	単独土壇	土壇10	2.5×0.95×0.61	歯	-	三環筋	○	5世紀中頃	
		-	単独土壇	SK03	1.84×1.04×0.64	歯	-	-			
	寺所遺跡	円形低墳丘墓	周溝内	SM02	-	歯	-	-			
		方形低墳丘墓	周溝内	SM03	-	歯	-	-			
		円形低墳丘墓(外径1.8.5)	周溝内	SM04	-	歯	-	-			
			周溝内土壇	-	-	歯	-	-	横穴式石室内より辻金具他	○	7世紀